

18歳以下男子シングルス(1/2) 代表枠3(補欠なし) 3位決定戦 あり 表彰はベスト4

	1R	2R	3R	4R	QF	SF	QF	4R	3R	2R	1R					
1	成田海斗	函館中部高										6	杉澤拓	函館工高	33	
2	BYE											6	BYE		34	
3	村中愁	函館工高	6	0								6	1	北畠宗平	函館大有斗高	35
4	山木歩	函館サール高	0	6								6	1	長谷川拓也	函館サール中	36
5	九島海斗	函館西高										6	4	西條響	七飯高	37
6	BYE											0	0	BYE		38
7	BYE		3	6								6	3	BYE		39
8	野村純雅	函館大有斗高										3	6	酒谷敬太	函館工高	40
9	尾上涼太	函館西高										6	2	横山翼	市立函館高	41
10	BYE											0	6	BYE		42
11	畠山優輝	函館工高	6	6								6	3	綿谷洸希	函館工高	43
12	佐々木俊輔	函館柏稜高	2	6								1	6	前田嶺央	七飯高	44
13	小川泰生	函館工高	2	0								6	0	佐藤堯彦	函館サール高	45
14	仲村和真	函館サール中	6	4								0	6	富谷謙太	七飯高	46
15	BYE											6	6	BYE		47
16	藤原良	函館大有斗高										6	0	菊池健太	市立函館高	48
17	秋田知輝	函館高専										6	0	渡部敦	函館中部高	49
18	BYE											2	6	BYE		50
19	向田智博	函館西高	6	6								6	2	佐藤真鳳	函館サール中	51
20	新井雄太	函館サール中	2	3								6	0	吉田圭佑	函館商高	52
21	菅原海人	函館中部高	6	6								3	6	平賀拓斗	函館中部高	53
22	横道康薫	函館サール高	1	6								6	6	高見健佑	函館大有斗高	54
23	BYE											0	0	BYE		55
24	笹村佑成	七飯高										6	3	林雄大	函館柏稜高	56
25	斉藤章晴	函館サール中	7	6								6	6	紀谷溪太	市立函館高	57
26	BYE		5	7								1	6	BYE		58
27	照井誉大	函館西高	7	5								6	2	藤原弘人	函館工高	59
28	藤田侑也	函館工高	5	0								0	6	宮城孝志	函館サール高	60
29	納谷侑都	函館サール中										6	6	木村拓斗	函館西高	61
30	高橋柗人	函館柏稜高	2	6								6	1	平井孝和	函館サール高	62
31	BYE		6	1								6	6	BYE		63
32	新栄遼馬	函館大有斗高										6	6	鳴海瑚阿	函館大有斗高	64

F 決勝戦

成田(中)
望崎(中)

成田

3位決定戦

稷山(中)
鳴海(有)

18歳以下男子シングルス(2/2) 代表枠3(補欠なし) 3位決定戦 あり 表彰はベスト4

1R 2R 3R 4R QF SF QF 4R 3R 2R 1R

Round	Player	Score	Player	Score
1R	65 菊池慧太 函館大有斗高		伊藤大聖 函館西高	97
1R	66 BYE		98 BYE	
2R	67 中濱慶太 函館工高	3/6	木村遼太郎 函館工高	99
2R	68 菅野稜太 函館高専	6/6	亀谷優伎 函館中部高	100
2R	69 藤田明宗 函館サール中	6/6	厚東勇慶 函館サール中	101
2R	70 松田くうが 函館工高	2/2	工藤柗人 函館大有斗高	102
2R	71 BYE		103 BYE	
2R	72 羽鳥辰之介 函館高専	6/6	青山龍人 市立函館高	104
2R	73 古屋拓真 函館工高	6/2	田中秀道 函館中部高	105
2R	74 BYE		106 BYE	
2R	75 菊地陽平 函館大有斗高	6/6	菊地悠斗 函館サール高	107
2R	76 大清水拓斗 函館サール中	2/2	108 岡田峻 函館西高	
2R	77 小山内凌大 七飯高	0/6	千葉寛哉 函館サール中	109
2R	78 稻村一輝 函館西高	6/6	110 畠山翔哉 函館工高	
2R	79 BYE		111 BYE	
2R	80 藤原滉大 函館商高	6/4	112 横山陸 市立函館高	
2R	81 初田紘基 市立函館高	1/6	113 穂山透真 函館中部高	
2R	82 BYE		114 BYE	
2R	83 一戸淳希 函館中部高	6/6	115 伊庭野颯 函館柏稜高	
2R	84 大浅英諒 函館サール高	0/6	116 山崎竣平 市立函館高	
2R	85 齋藤恭太 函館工高	1/1	117 佐藤澤玖 函館高専	
2R	86 若月駿亮 函館サール高	6/6	118 天木陽叶 七飯高	
2R	87 BYE		119 BYE	
2R	88 任堂蓮 函館高専	6/3	120 福田玲於 函館中部高	
2R	89 西川修平 函館サール中	6/6	121 花坂啓太 函館高専	
2R	90 BYE		122 BYE	
2R	91 BYE		123 BYE	
2R	92 加藤寛彬 函館中部高	6/w.o.	124 大槻怜音 函館大有斗高	
2R	93 田淵未央 函館サール高	6/6	125 佐々木駿修 函館サール中	
2R	94 佐々木洋和 七飯高	0/3	126 對馬歩夢 函館高専	
2R	95 BYE		127 BYE	
2R	96 堂崎颯 函館工高	6/6	128 山崎碧 市立函館高	
QF	65 菊池慧太	1/6	78 稻村一輝	6/6
QF	67 中濱慶太	3/6	80 藤原滉大	6/2
QF	68 菅野稜太	6/6	81 初田紘基	1/6
QF	69 藤田明宗	6/6	83 一戸淳希	6/6
QF	70 松田くうが	2/2	84 大浅英諒	0/6
QF	72 羽鳥辰之介	6/6	85 齋藤恭太	1/1
QF	73 古屋拓真	6/2	86 若月駿亮	6/6
QF	75 菊地陽平	6/6	88 任堂蓮	6/3
QF	76 大清水拓斗	2/2	89 西川修平	6/6
QF	77 小山内凌大	0/6	92 加藤寛彬	6/w.o.
QF	78 稻村一輝	6/6	93 田淵未央	6/6
QF	80 藤原滉大	6/2	94 佐々木洋和	0/3
QF	81 初田紘基	1/6	96 堂崎颯	6/6
QF	83 一戸淳希	6/6		
QF	84 大浅英諒	0/6		
QF	85 齋藤恭太	1/1		
QF	86 若月駿亮	6/6		
QF	88 任堂蓮	6/3		
QF	89 西川修平	6/6		
QF	92 加藤寛彬	6/w.o.		
QF	93 田淵未央	6/6		
QF	94 佐々木洋和	0/3		
QF	96 堂崎颯	6/6		
SF	78 稻村一輝	6/6	80 藤原滉大	6/2
SF	81 初田紘基	1/6	83 一戸淳希	6/6
SF	83 一戸淳希	6/6	84 大浅英諒	0/6
SF	84 大浅英諒	0/6	85 齋藤恭太	1/1
SF	85 齋藤恭太	1/1	86 若月駿亮	6/6
SF	86 若月駿亮	6/6	88 任堂蓮	6/3
SF	88 任堂蓮	6/3	89 西川修平	6/6
SF	89 西川修平	6/6	92 加藤寛彬	6/w.o.
SF	92 加藤寛彬	6/w.o.	93 田淵未央	6/6
SF	93 田淵未央	6/6	94 佐々木洋和	0/3
SF	94 佐々木洋和	0/3	96 堂崎颯	6/6
SF	96 堂崎颯	6/6		
QF	97 伊藤大聖	7/6	100 亀谷優伎	6/6
QF	98 BYE		101 厚東勇慶	3/3
QF	99 木村遼太郎	5/2	102 工藤柗人	6/6
QF	100 亀谷優伎	6/6	103 BYE	
QF	101 厚東勇慶	3/3	104 青山龍人	7/7
QF	102 工藤柗人	6/6	105 田中秀道	2/6
QF	103 BYE		106 BYE	
QF	104 青山龍人	7/7	107 菊地悠斗	6/3
QF	105 田中秀道	2/6	108 岡田峻	w.o.
QF	106 BYE		109 千葉寛哉	2/6
QF	107 菊地悠斗	6/3	110 畠山翔哉	6/6
QF	108 岡田峻	w.o.	111 BYE	
QF	109 千葉寛哉	2/6	112 横山陸	7/7
QF	110 畠山翔哉	6/6	113 穂山透真	6/6
QF	111 BYE		114 BYE	
QF	112 横山陸	7/7	115 伊庭野颯	2/4
QF	113 穂山透真	6/6	116 山崎竣平	6/6
QF	114 BYE		117 佐藤澤玖	6/6
QF	115 伊庭野颯	2/4	118 天木陽叶	6/0
QF	116 山崎竣平	6/6	119 BYE	
QF	117 佐藤澤玖	6/6	120 福田玲於	1/1
QF	118 天木陽叶	6/0	121 花坂啓太	6/6
QF	119 BYE		122 BYE	
QF	120 福田玲於	1/1	123 BYE	
QF	121 花坂啓太	6/6	124 大槻怜音	0/0
QF	122 BYE		125 佐々木駿修	0/0
QF	123 BYE		126 對馬歩夢	2/6
QF	124 大槻怜音	0/0	127 BYE	
QF	125 佐々木駿修	0/0	128 山崎碧	6/6
QF	126 對馬歩夢	2/6		
QF	127 BYE			
QF	128 山崎碧	6/6		

堂崎

18歳以下男子ダブルス(1/2)

代表枠1(補欠なし) 順位決定戦 なし 表彰はベスト4

	1R	2R	3R	4R	SF	4R	3R	2R	1R			
1	成田海斗 渡部敦	函館中部高 函館中部高								稲山透真 亀谷優伎	函館中部高 函館中部高	17
2	BYE									BYE		18
3	向田智博 尾上涼太	函館西高 函館西高	6 0							平井孝和 横道康篤	函館サール高 函館サール高	19
4	藤田明宗 佐藤真凰	函館サール中 函館サール中	6 1							富谷謙太 笹村佑成	七飯高 七飯高	20
5	菊地悠斗 山木歩	函館サール高 函館サール高	6 0							西川修平 長谷川拓也	函館サール中 函館サール中	21
6	BYE									BYE		22
7	BYE		1 6							BYE		23
8	紀谷溪太 横山翼	市立函館高 市立函館高	6 0							高見健佑 藤原良	函館大有斗高 函館大有斗高	24
9	初田紘基 山崎竣平	市立函館高 市立函館高	6 0							小山内凌大 前田嶺央	七飯高 七飯高	25
10	BYE									BYE		26
11	BYE		6 4							BYE		27
12	田淵未央 佐藤堯彦	函館サール高 函館サール高	0 6							佐々木俊輔 高橋柗人	函館柏稜高 函館柏稜高	28
13	鳴海瑚阿 新栄遼馬	函館大有斗高 函館大有斗高	6 0							小川泰生 中濱慶太	函館工高 函館工高	29
14	千葉寛哉 納谷侑都	函館サール中 函館サール中	6 0							藤原滉大 吉田圭佑	函館商高 函館商高	30
15	BYE		2 6							BYE		31
16	九島海斗 木村拓斗	函館西高 函館西高								一戸淳希 菅原海人	函館中部高 函館中部高	32

決勝戦
成田海斗(中部) 6
山崎竣平(市立) 4

18歳以下男子ダブルス(2/2)

代表枠1(補欠なし) 順位決定戦 なし 表彰はベスト4

	1R	2R	3R	4R	SF	4R	3R	2R	1R		
33 平賀拓斗 田中秀道	函館中部高 函館中部高								杉澤拓 畠山優輝	函館工高 函館工高	49
34 BYE									BYE		50
35 大浅英諒 小椋康平	函館サール高 函館サール高		W.O.						稲村一輝 照井誉大	函館西高 函館西高	51
36 羽鳥辰之介 花坂啓太	函館高専 函館高専		W.O.						秋田知輝 任堂蓮	函館高専 函館高専	52
37 菅野稜太 對馬歩夢	函館高専 函館高専			5 7					齊藤章晴 仲村和真	函館サール中 函館サール中	53
38 BYE									BYE		54
39 BYE									BYE		55
40 若月駿亮 宮城孝志	函館サール高 函館サール高								野村純雅 大槻伶音	函館大有斗高 函館大有斗高	56
41 福田玲於 加藤寛彬	函館中部高 函館中部高				2 6				伊藤大聖 岡田峻	函館西高 函館西高	57
42 BYE									BYE		58
43 BYE									BYE		59
44 北畠宗平 菊池陽平	函館大有斗高 函館大有斗高								畠山翔哉 村中愁	函館工高 函館工高	60
45 藤田侑也 酒谷敬太	函館工高 函館工高								佐々木駿修 厚東勇慶	函館サール中 函館サール中	61
46 大清水拓斗 新井雄太	函館サール中 函館サール中								天木陽叶 西條響	七飯高 七飯高	62
47 BYE									BYE		63
48 菊池健太 横山陸	市立函館高 市立函館高								堂崎颯 山崎碧	函館工高 市立函館高	64

16歳以下男子シングルス

代表枠4(補欠なし) 3位決定戦 なし 表彰はベスト4

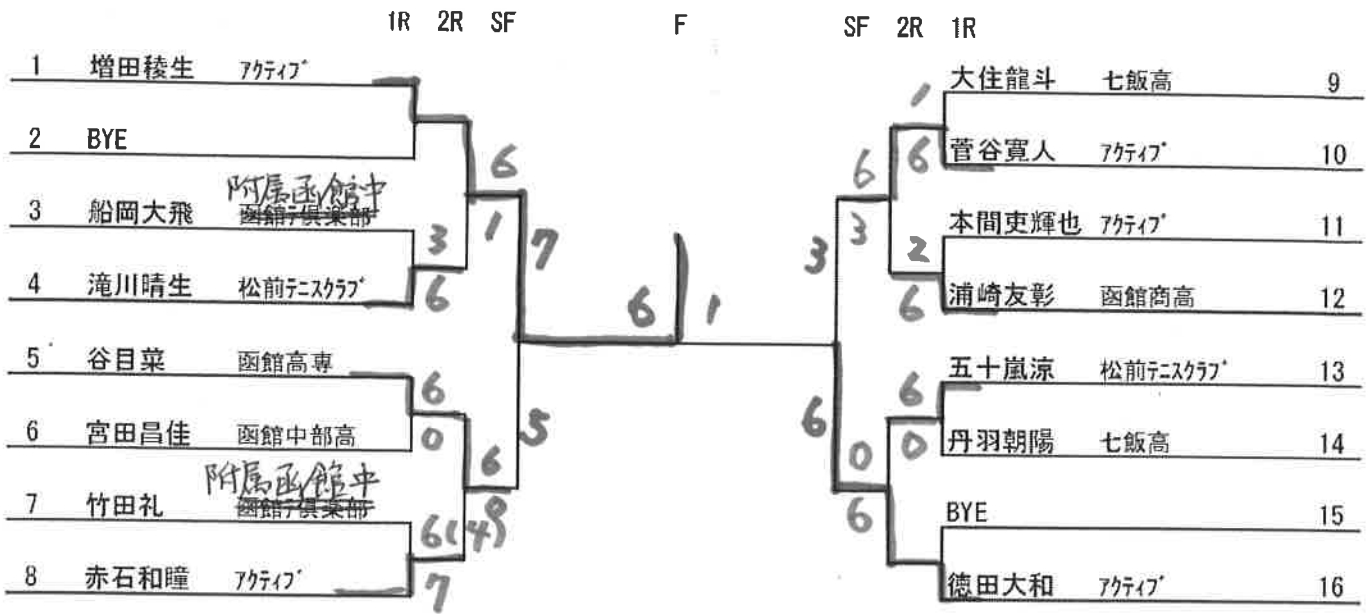

16歳以下男子ダブルス

代表枠1(補欠1位) 順位決定戦 なし 表彰は2位まで

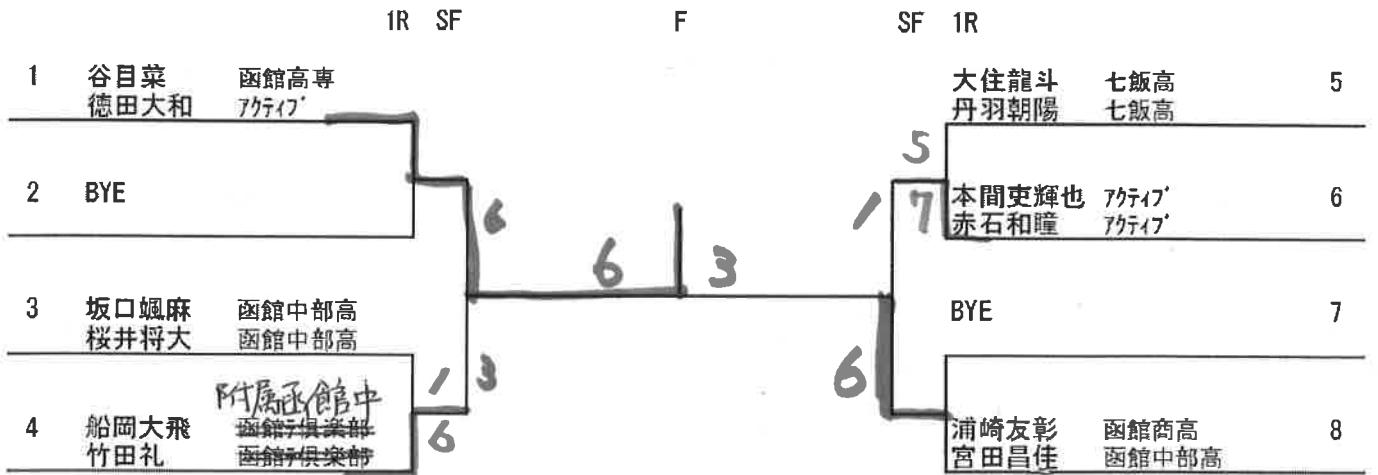

14歳以下男子シングルス

代表枠5(補欠1位) 5位決定戦 あり 表彰はベスト4

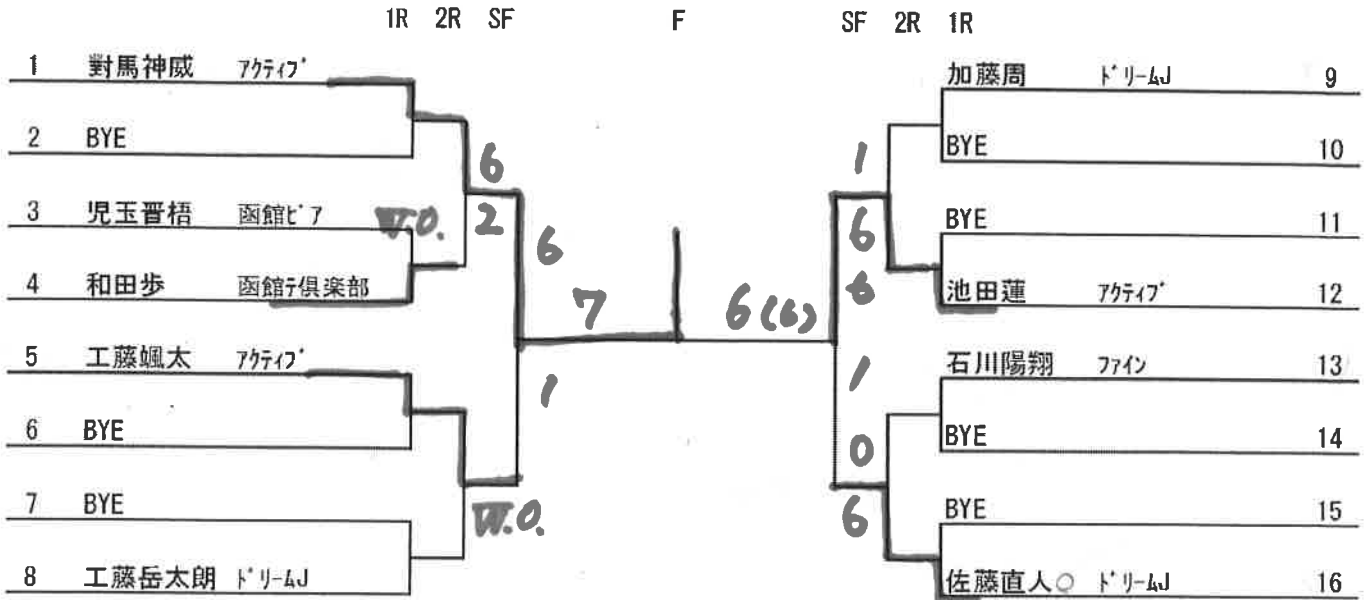

5位決定戦

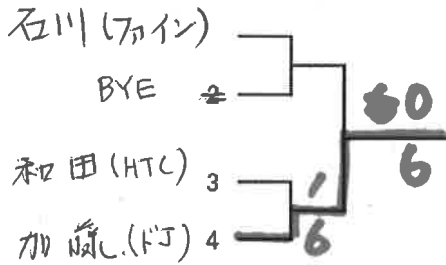

14歳以下男子ダブルス

代表枠2(補欠1位) 順位決定戦 なし 表彰は2位まで

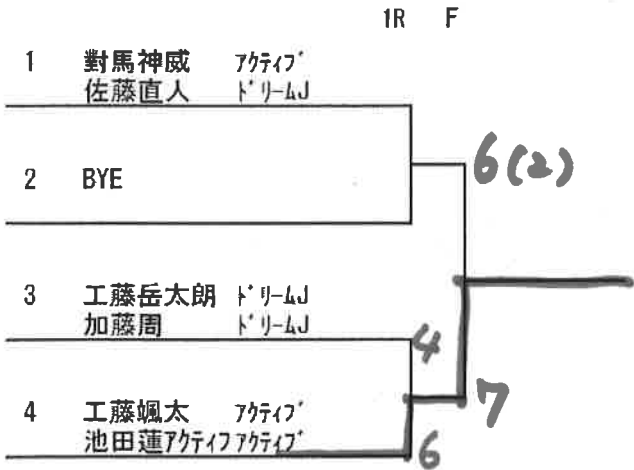

12歳以下男子シングルス

代表枠4(補欠なし) 順位決定戦なし 表彰はベスト4

	1R	2R	3R	SF	F	SF	3R	2R	1R		
1	池田陸 ドリームJ									佐藤傑 函館テニ倶楽部	17
2	BYE									BYE	18
3	八田暁 函館テニ倶楽部									BYE	19
4	鈴木大翔 アケイブ	6	0	3						今島七斗 ファイン	20
5	大谷舜 アケイブ	6	6	0						山田青弘 ドリームJ	21
6	BYE									杉山晃音 アケイブ	22
7	BYE									BYE	23
8	二本柳拓空 函館テニ倶楽部	5	7	6	6	4				佐藤克 函館テニ倶楽部	24
9	荒木聖琉 ドリームJ									谷目蒔 アケイブ	25
10	BYE									BYE	26
11	BYE									BYE	27
12	長部悠 アケイブ	6	3	1	6					小松佳太郎 ドリームJ	28
13	吉野航矢 函館テニ倶楽部									西村仁希 函館ビブ	29
14	BYE									岡崎大空 ドリームJ	30
15	BYE									BYE	31
16	舟山佳太 ドリームJ	6	0	6						長部啓 アケイブ	32

12歳以下男子ダブルス

代表枠1(補欠3位) 順位決定戦なし 表彰はベスト4

	1R	SF	F	SF	1R		
1	池田陸 舟山佳太 ドリームJ	6				佐藤傑 長部啓 函館テニ倶楽部 アケイブ	5
2	鈴木大翔 谷目蒔 アケイブ	3	6			荒木聖琉 小松佳太郎 ドリームJ ドリームJ	6
3	八田暁 二本柳拓空 函館テニ倶楽部	2	0			長部悠 大谷舜 アケイブ アケイブ	7
4	山田青弘 今島七斗 ドリームJ ファイン	6				佐藤克 吉野航矢 函館テニ倶楽部 函館テニ倶楽部	8

18歳以下女子ダブルス

代表枠1(補欠なし) 順位決定戦 なし 表彰はベスト4

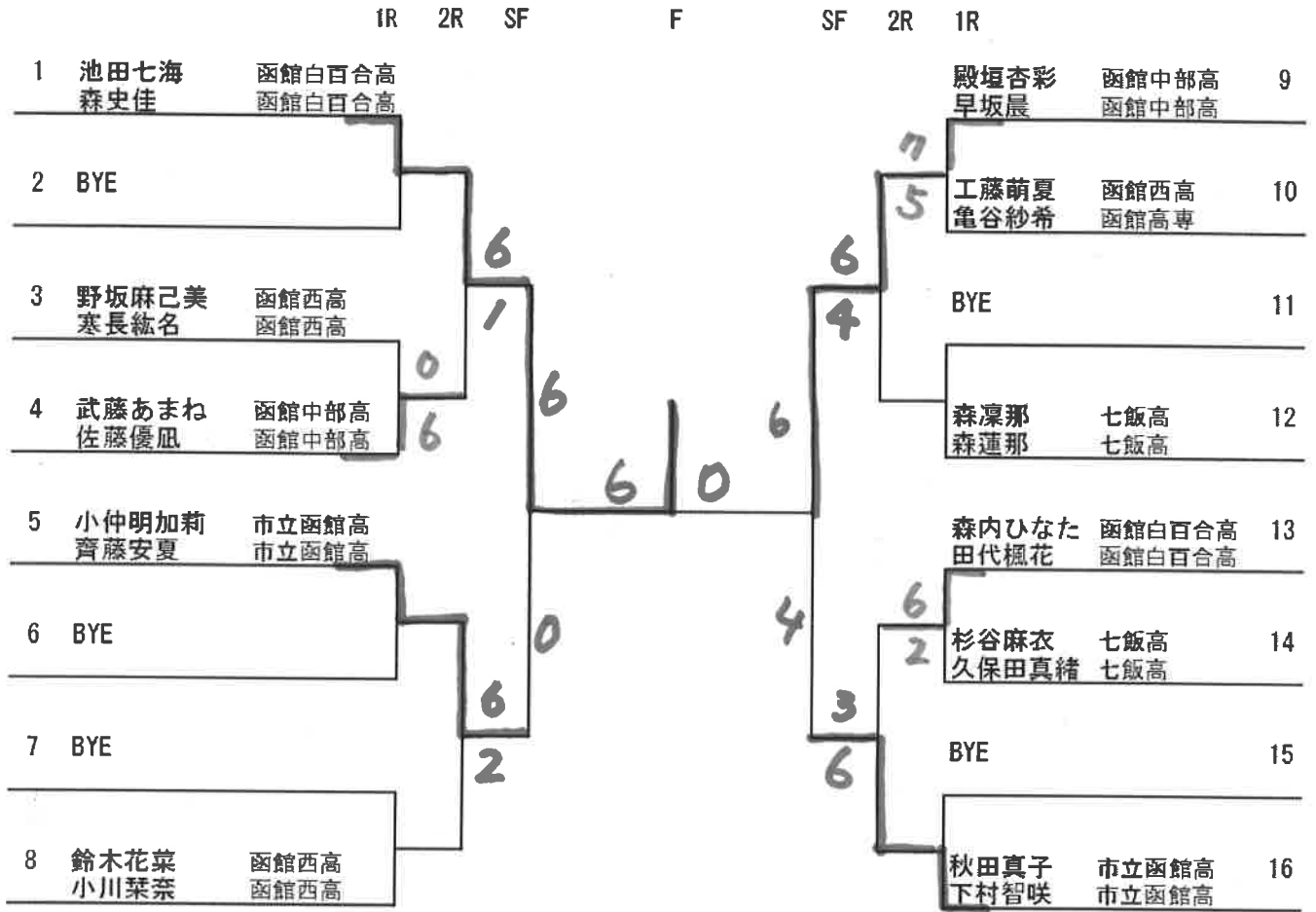

16歳以下女子ダブルス

代表枠1(補欠なし) 順位決定戦 なし 表彰は2位まで

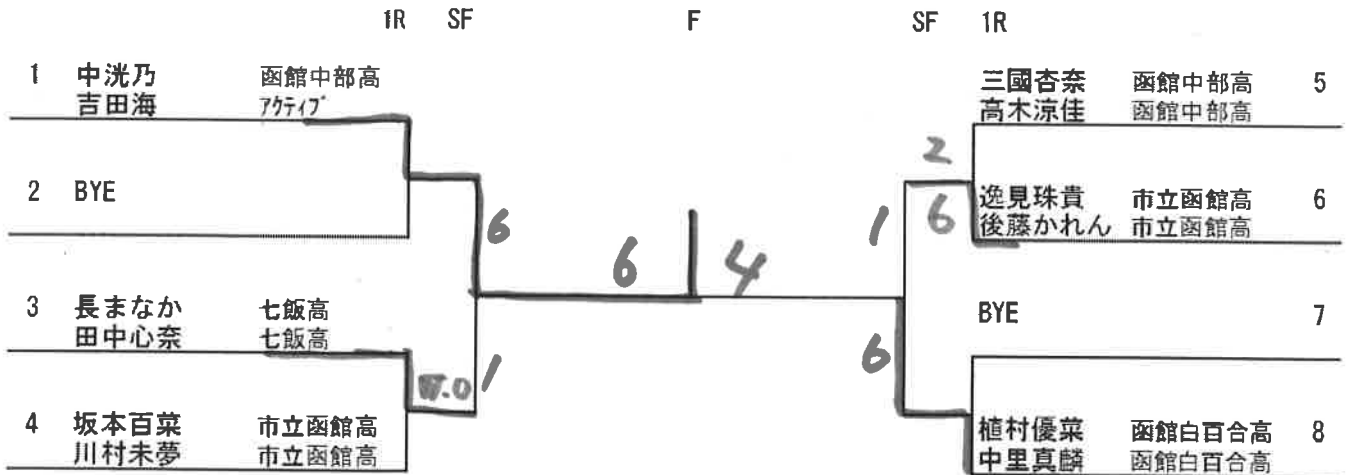

14歳以下女子シングルス

代表枠2(補欠1位) 3位決定戦 あり 表彰は2位まで

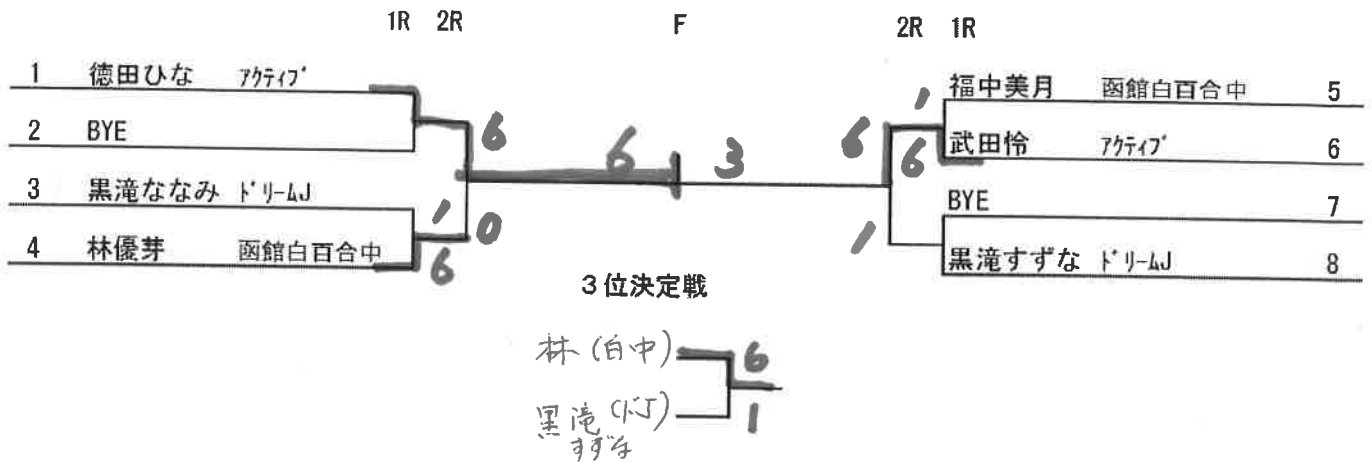

12歳以下女子シングルス

代表枠4(補欠2位) 順位決定戦 なし 表彰は2位まで

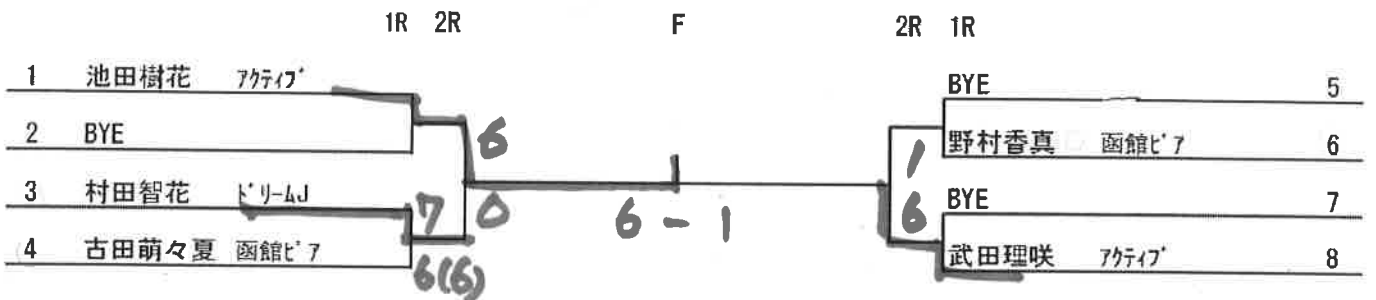

14歳以下女子ダブルス

代表枠1(補欠なし) 順位決定戦 なし 表彰は1位のみ

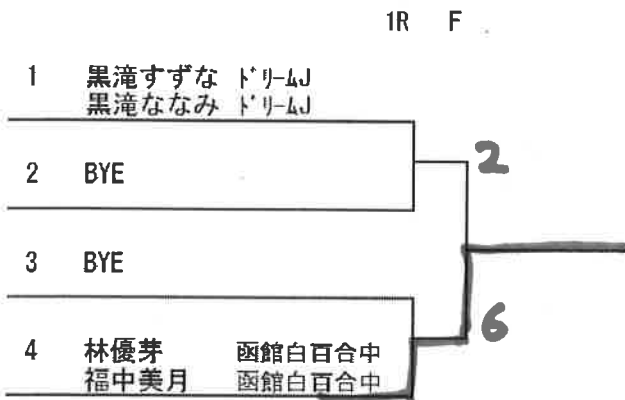

12歳以下女子ダブルス

代表枠2(補欠1位) 順位決定戦 なし 表彰は1位のみ

